

市面上最簡單且最多功能的真空吸盤系統

VM100主要設計用於無磁性材質工件的加工。在研發初期的過程中發現VM100有更多的功能。以虎鉗夾持VM100以減少設置的時間，使用方式如同工作台交換或固定於研磨工作台或T溝工作台。VM100和VM300具相同的專利以產生強大的真空吸力。不需真空泵浦及冷卻劑。我們包含所有必備的條件讓您的VM100在幾分鐘內便可運作。

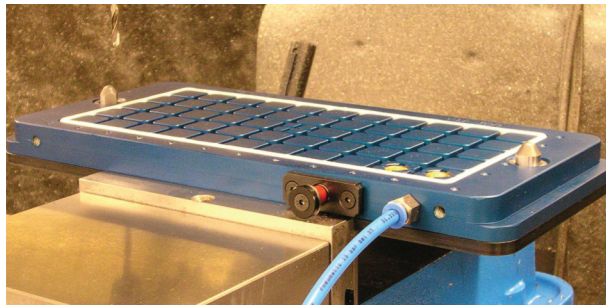

*虎鉗夾持真空吸盤 VM100

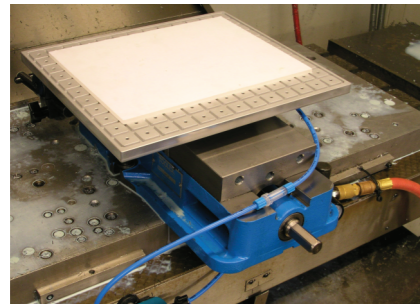

*真空吸盤VM100 (45375)與治具VM300 (45150)

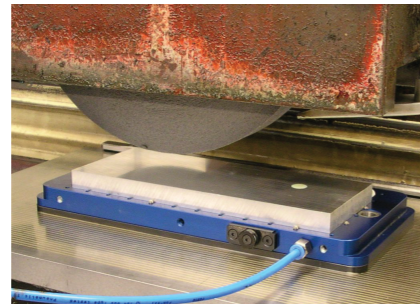

*真空吸盤VM100 (45375)在磁盤上

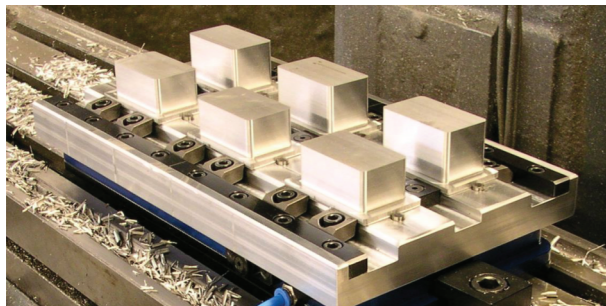

*真空吸盤 VM100 (45375) 和治具板 (45325)

- 運作於70-100 PSI 工廠內的空壓，內無真空泵及冷卻劑。
- 與VM300的真空治具板交換使用可增加治具盤的使用面積(360mmx315mm)
- 製作您專屬的真空固定裝置-我們可以協助設計和生產以符合客製化應用
- 當研磨/銑削加工發生干涉時，可將12mm的定位銷取下，並使用止附螺栓鎖固後定位。

型號	描述	A-長度	B-寬度	C-高度
VM100				
MIB-45325	VM100 用治具板	318mm	150mm	25mm
MIB-45150	VM300 用真空置具板	360mm	315mm	16mm
MIB-45375	VM100 真空吸盤(內含：安全開關及軟管)	315mm	140mm	25mm
MIB-45300	VM100 真空吸盤組(內含：真空吸盤45375及2個VM100用治具板45325)			
VM300				
MIB-45130	VM300 用治具板	360mm	315mm	19mm
MIB-45150	VM300 用真空治具板	360mm	315mm	16mm
MIB-45175	VM300 真空吸盤(內含：安全開關及軟管)	323mm	330mm	35mm
MIB-45101	VM300 真空吸盤組(內含：真空吸盤45175及2個VM300用治具板45130和1個真空治具板45150)			

襯墊材質

型號	描述	直徑
MIB-45110	真空橡膠條-用於真空吸盤 VM100 & VM300，長度1500mm	.170
MIB-45111	真空橡膠條-客製長度	.170
MIB-45118	真空橡膠條-長度 1500mm	.125

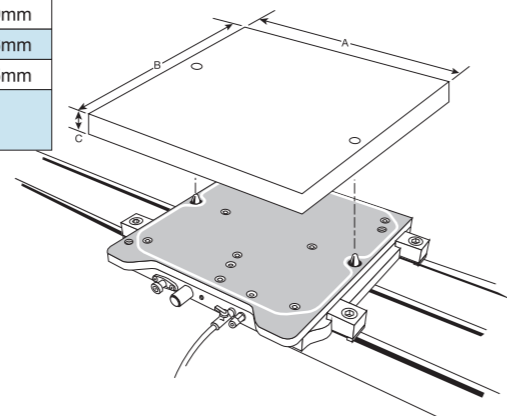

多功能真空吸盤組與治具板

在相對的短時間內VM300已建立其真空系統。功能包括使用我們標準研磨盤的傳統真空應用和客製的真空應用(ie：治具板加工以適用特殊幾何零件及快速精準的工作台交換的表現。)請與我們聯絡以解決您煩惱的加工問題。

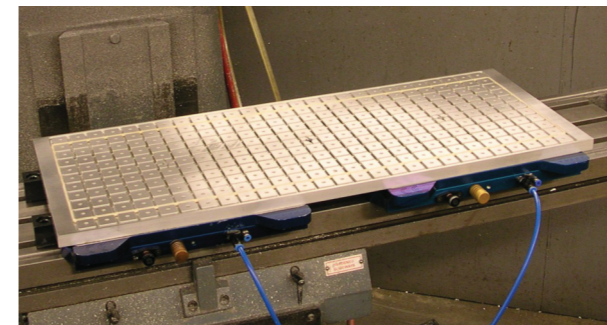
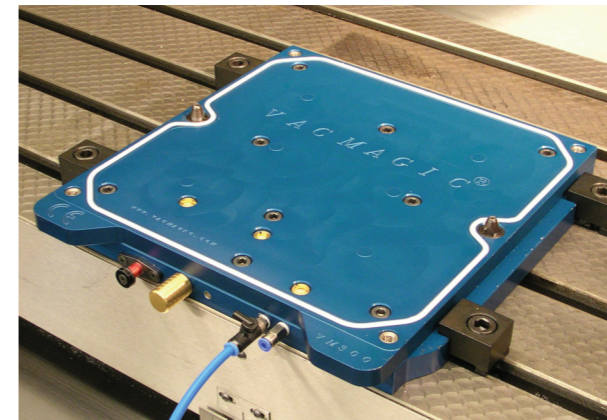

*VM300 真空吸盤2個

- 簡單的設計以保持低成本
- 在30秒內快速交換治具盤
- 最大生產力-當加工時的承載治具盤
- 設置容易
- 價格合理
- 可靠且使用簡單-實際上免保養
- 彈性的治具盤設計
- 無泵浦-使用標準廠內空壓

小投資=大效益！

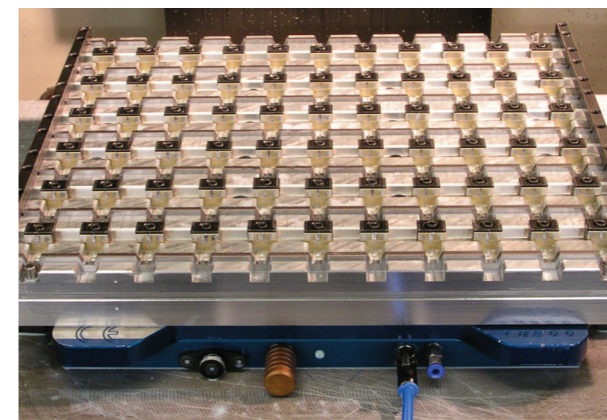

*VM300 真空吸盤 (45175) 和 VM300 (45130)

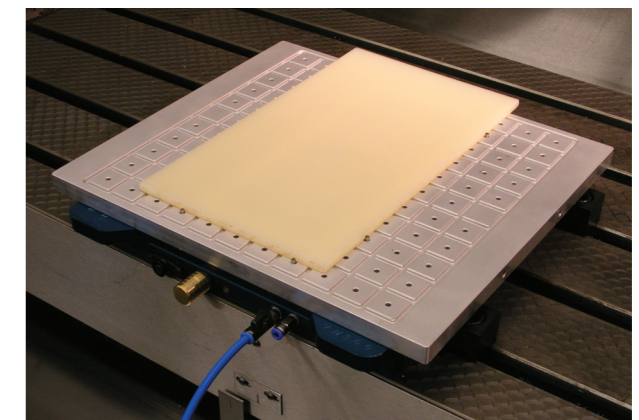

*工件置於橡膠條上且向下推以製造真空準備加工。

BP

BPA

BC

CP

SU

PT

SVF

ALV

OK- VISE

MITEE-BITE

JER-GENS

其他類

技術資料